

Trebolit HOMEtile Classic  
takpanner



- **Enkelt og raskt å montere**
- **Eksepsjonell hållbarhet**
- **Eksepsjonell styrka**
- **Meget god rustbeskyttelse**

## MONTERINGSRÅD

Trebolit HOMEtile takpanner er et høykvalitetsprodukt. Trebolit HOMEtile Classic takpanner er produsert av aluzink stål, som gir lang levetid og meget god rustbeskyttelse.

# HOMEtile Classic

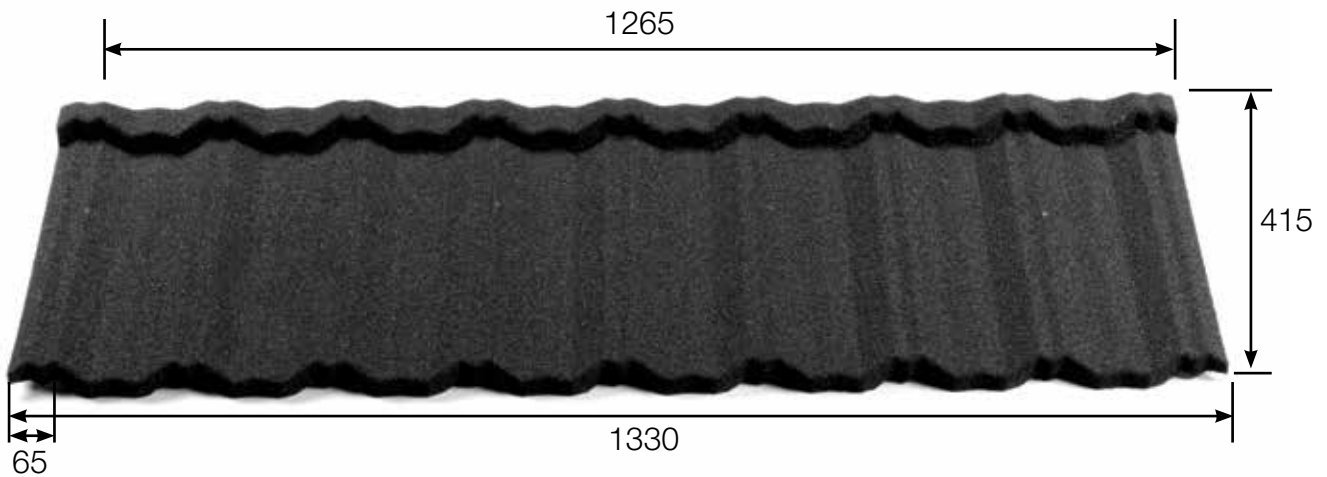

Takplate 60DIY005-04 - Farge: Sort, Dimensjon: 890x1123 mm

## HOMEtile Classic takpanner

### Kutting av Plater

Kapping av platene gjøres med platesaks eller vinkelsliper / sirkelsag med maks omdreining.

### Festemidler

Trebolit HOMEtile Takpanner festes med selvborende skruer.

### Sløyfer og lekter

Sløyfer legges fra takfot til møne. Ønsker du større lufting for eksempel i forbindelse med forenklet undertak må sløyfedimensjon økes. Sjekk anbefalinger fra produsentene av undertaket. Bruk lekter med minimum dimensjon 30 x 48 mm.

### Lekteavstand

Lekteavstand skal være 368 mm. Avstand mellom første og andre lekte ved takfoten, tilpasses i forhold til takrennen, men skal være mellom 320 til 368 mm. Forkant av nederste lekte skal ligge i lodd med bakerste innvendige kant på takrennen. Nøye oppmåling av lekter vil sikre et godt resultat og riktig beregning av materialforbruk. Lekteavstand måles alltid mellom lektenes nederste kant.

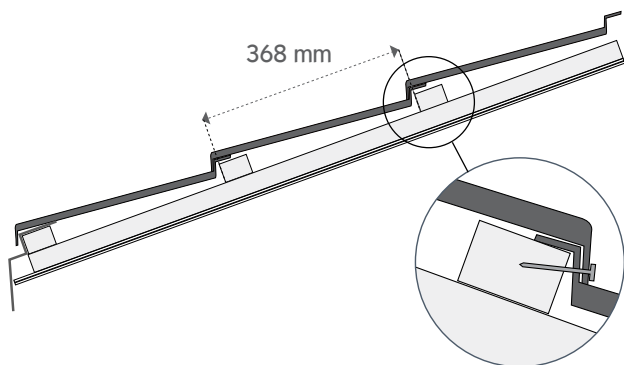

## Trebolit HOMEtile Classic takpanner



NB! På spesielt værharde steder bør alltid omlegget på underlaget klebes/limes.

## Krav til undertak

### Takfall

Platene skal monteres over et underlagsbelegg fordi det gir en ekstra beskyttelse mot utilsiktet vanninntrengning, og beskytter konstruksjon og interiør under arbeid (spesielt ved rehabilitering). Trebolit HOMEtile Takpanner kan legges på tak med fall ned til 10°. Undertak og underlagsbelegg skal benyttes i henhold til tabell.

Takfall	Undertak og underlagsbelegg
10°-15°	Bærende undertak av plater eller rupanel tekket med asfalt underlagsbelegg med limte skjøter. For eksempel Trebolit D-Glass eller eksisterende tekking.
>15°	Bærende undertak av plater eller rupanel kan følgende alternativer benyttes: <ul style="list-style-type: none"><li>• Asfalt underlagsbelegg som f.eks. Trebolit underlagsduk 112,</li><li>• Diffusjonsåpent undertak som f.eks. Trebolit Diffusjonsåpent underlagstak</li><li>• Rehabilitering av tak tekket med shingel eller asfalt takbelegg</li></ul>

# MONTERING

## 1. Undertak og sløyfer

Sløyfer monteres fra takfot til møne, min. dimensjon 23 x 48 mm for c/c 600 mm. Om nødvendig økes sløyfehøyde.

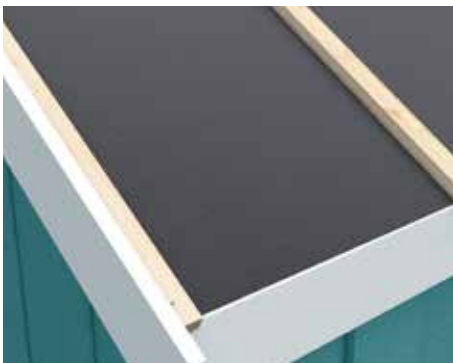

## 2. Lekter

Minimum dimensjon på lekter er 30 x 48 mm ved c/c 600 mm og 36 x 48 mm ved c/c 900 mm. Lektedimensjon og forankring utføres iht.



## 3. Lekteavstand

Lekteavstanden fra forkant nederste lekt til forkant neste lekt skal være 357 mm. Nederste takpanne vil da stikke ca. 12-13 mm utenfor bordtakbeslaget. Videre lekteavstand, målt fra forkant lekt til forkant lekt, skal være 368 mm. Vær nøye med mål før lekting videre oppover taket.



## 4. Start montering

Start med nest øverste platerække. Tilpass sideveis slik at gavlbeslag kommer i platens bølgedal på begge sider. Hvis det er igjen to eller flere bølgedaler etter kapping, kan den brukes som startplate på neste rad. Fest platen i bakkant med 3-4 stift.

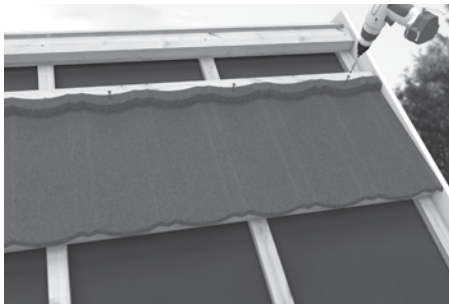

## 5. Sideomlegg

Hver platerække skal legges med forskjøvet sideomlegg. Ta hensyn til lokale vindforhold når du bestemmer monteringsretningen. Sørg for å overlape platene slik at skjøtene blir minst synlige. I områder hvor det kan oppstå ekstreme værforhold kan man sideoverlappe med en hel "stein" som ekstra sikring.

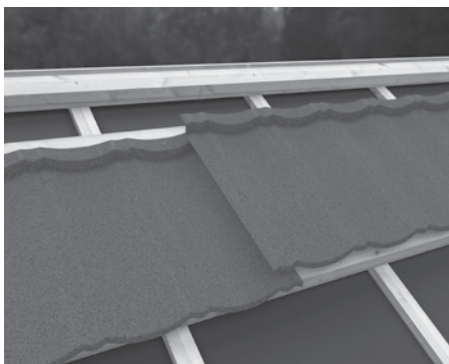

## 6. Kapping av pannene

Til kapping anbefales slagsaks eller en vinkelsliper / sirkelsag med spesialblad for stål med maks. 4200 omdreininger pr. min. ved skjærediameter 230 mm. Bruk skjæreverktøyet på en slik måte at du unngår varmegang i snittflatene.

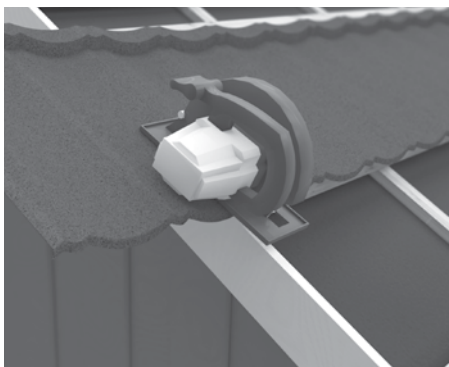

## 7. Tilpasning til møne

Kapp platen i riktig høyde. Lag luftespalte på 10-20 mm mellom plate og mønekam. For å sikre ventilasjon, og sikre mot inndrev av vann og snø, bruk ventilbånd. Fest platen i forkant når rad 3 ovenfra er montert.



## 8. Montering takpanner

Fortsett leggingen ved å løfte overliggende takpanne, og skyv neste rad takpanner under.

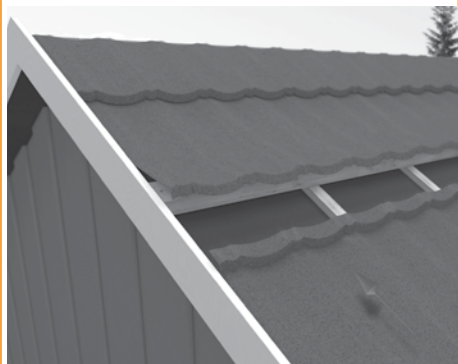

## 9. Innfesting av takpanner

Øverste rad festes i forkant. Ved videre montering, la det være to rader takpanner som ikke er festet, slik at det er enkelt å stikke neste rad under den overliggende. Takhatter, gavlbeslag og taksikring monteres samtidig med takpannene.

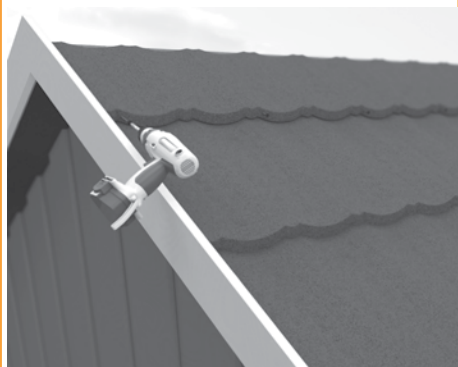

# MONTERINGSRÅD forts.

## 10. HOMEtile Festemidler

Takpannen festes med HOMEtile skruer. Press pannene sammen over lekten. Vær forsiktig ved montering av HOMEtile. Ikke press og skru til for hardt. Festepunktet er som vist på illustrasjonen. Fest i annenhver «bølge», og alltid i omlegget til neste panne. Skruens retning skal følge takfallet.

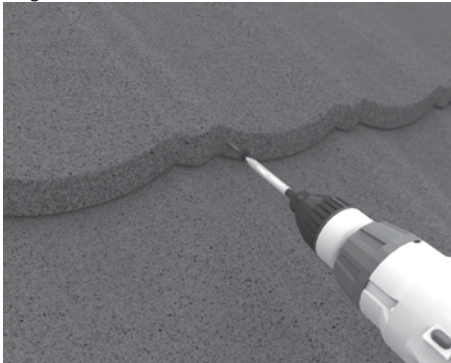

## 11. Nederste rad

Den nederste platen festes ovenfra og ned i lekten, som vist på illustrasjonen. Skruen settes mellom høyeste og laveste punkt på platen for å unngå vann i festepunktet. Forboring og bruk av reparasjonsmaling anbefales.



## 12. Gavlbleslag

Overkant vindski monteres 25-30 mm høyere enn lektens overkant. Gavlbleslaget skrues fra utsiden og inn i vindskien. I værharde strøk festes gavlbleslaget med skruer ovenfra, og ned i lektene. På mønet knekkes gavlbleslaget med overlapp for å gi god tetthet.

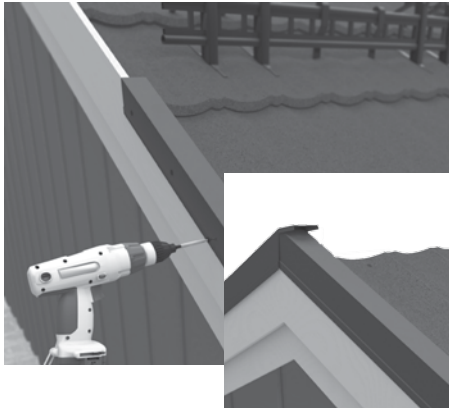

## 13. Vinkelmøne og valm

Vinkelmøne festes i en trykkimpregneret lekt 23 x 48 mm, som vist på illustrasjonen. Benytt HOMEtile Tetteliste Møne mellom lekt og takpanne. Vinkelmøne overlappes på 100 mm. Bruk 4 fester på hver side av beslaget. Vinkelmøne anbefales på tak med fall fra 10° til 20°.

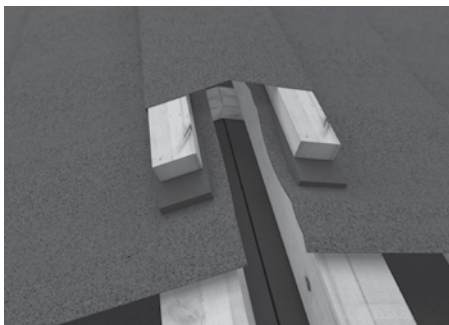

## TILBEHØR:



HØYRE 60M040-04,  
VENSTRE 60M045-04  
**GAVLBESLAG**  
FARGE: SORT  
LENGDE: 125 CM



60M010-04  
**VINKELMØNE**  
FARGE: SORT  
LENGDE: 136,5 CM



60M125-00  
**TETTELIST MØNE**  
FARGE: SORT



60M112-04  
**SKRUER**  
FARGE: SORT



**Trebolit**

Trebolit, Box 22, 263 21 Höganäs • Tel 0410-480 00, Fax 0410-103 11 • info@trebolit.se, www.trebolit.se

Denne brosjyren viser til forskjellige bruksområder for vårt produktsortiment. De gitte spesifikasjoner er tiltenkt å gi en generell henvisning om hvilket produkt som er best egnet for et gitt bruksområde, og gir ingen garanti knyttet til produktenes egnethet, kvalitet, livslengde eller annet som fremkommer i brosjyren. Vi forbeholder oss retten å til enhver tid kunne endre innholdet i denne brosjyren.

